



Comptoir d'Automatisme et d'Outillage مصرف الآلات الأوتوماتيكية والمعدات الصناعية



Since 1983

Tous pour l'automatisme,
votre satisfaction c'est notre succès!

La société COMETA est créée en 1983. Depuis, elle n'a jamais cessé de diversifier ses produits et d'élargir la gamme de ses articles afin de satisfaire les besoins d'une clientèle constituée essentiellement de professionnels et de particuliers.

La société COMETA est sise à Borj Louzir à 5 km du centre de la capitale et exploite un gigantesque parc de 2518 m² couronnée d'un Showroom de 1040 m² situé à la Zone Industrielle de Sidi Daoued route de la Marsa, d'un Showroom de 400 m² situé à M'nihla à 500 m de Géant et d'un dépôt de 3000 m² situé à la Zone Industrielle El Bokri Sidi Thabet Ariana.

Nous offrons à nos clients un service complet et efficace:

- Diagnostique gratuit : Nous effectuons une consultation technique afin de pouvoir vous orienter vers les meilleurs produits selon votre besoin.
- Service après vente : Une équipe qualifiée, dynamique et ponctuelle est à votre disposition pour le service après vente.

Notre objectif est de vous satisfaire et de vous apporter conseil et assistance.

Nous ne faisons pas seulement la vente mais beaucoup plus.



SOMMAIRE

03 Portes et Automatisme

18 Accessoires portes

25 Lames rideaux et Accessoires

27 Fer & Fer forgé

34 Equipement BOSCH

36 Couverture

40 Quincaillerie

43 Outillages



Portes et Automatisme

- Types des portes et automatisme
- Barrières
- Volets transparents
- Porte Coupe-Feu
- Porte Blindée
- Porte Multi-usages
- Châssis pour portes coulissantes d'intérieurs

Porte Basculante

Porte Basculante simple débordante avec rail de guidage au plafond

Ensemble monobloc, prêt à poser. Des galets de guidage synthétiques et la suspension à 4 points assurent un fonctionnement précis et stable.

Le panneau est constitué d'un cadre tubulaire et d'un tablier en tôle nervurée assemblé par agrafage et soudage. L'équilibrage est réalisé par un système de ressort de traction anti-pincement multiple. Une serrure de sécurité et deux loqueteaux réglables assurent le verrouillage automatique de la porte.

Tous les éléments en acier sont protégés contre la corrosion par galvanisation, le panneau est en plus recouvert d'un revêtement d'apprêt laqué blanc.

Une porte adaptée à vos exigences, silencieuse, stable, étanche et sécurisante.

Les dimensions des portes basculantes sont standards.



Porte basculante simple



Porte basculante avec portillon

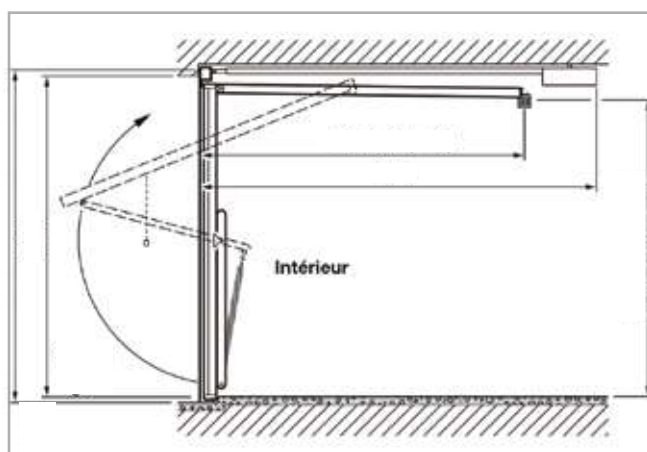

Porte de garage basculante débordante

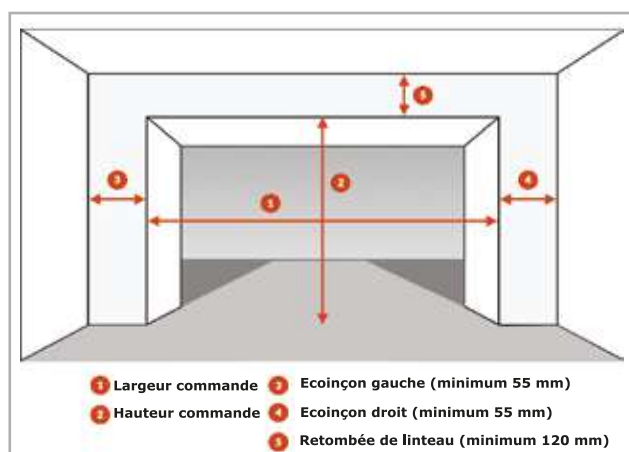

Prise de mesures pour porte de garage basculante

Porte Sectionnelle

Une porte adaptée à vos exigences

C'est une porte non débordante avec rail de guidage au plafond, tablier constitué de 4 panneaux double paroi ep 40 mm.

Des galets de guidage synthétiques assurent un fonctionnement précis, silencieux et stable.

L'équilibrage est réalisé par un système de ressorts de traction ou des ressorts de torsion.

Le verrouillage automatique de la porte est assuré par un disque autobloquant qui entoure un solide goujon, une étanchéité parfaite assurée par des joints souples des quatre cotés, tous les éléments sont en acier galvanisé avec un revêtement d'apprêt polyester de couleur blanche et le dessin woodgrain attrayant constitue une surface de haute qualité qui présente des avantages remarquables par rapport aux surfaces lisses.

Les portes sont équipées d'une sécurité anti-pincement brevetée.

Différentes dimensions à votre disposition et couleurs préférentielles.



Porte sectionnelle panneau à cassette



Porte sectionnelle panneau à rainure



Accessoires

Panneau EP 40 mm

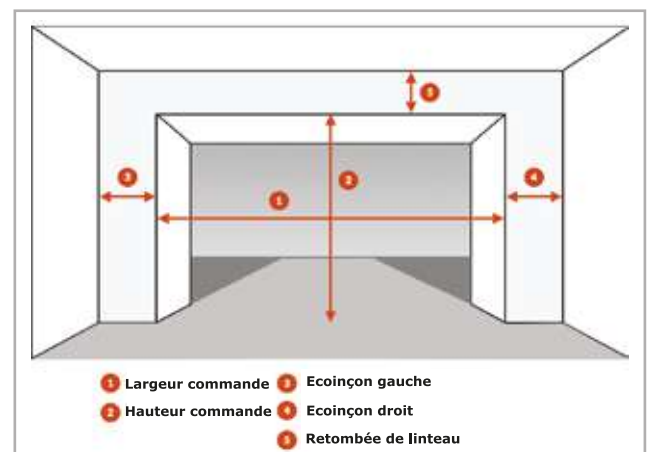

Prise de mesures pour porte de garage Sectionnelle

Portes et automatisme

Automatisme Porte Basculante et Sectionnelle

Pour plus de confort, automatisez votre porte

move
automation

FORCE+
moteurs pour portes de garage
garage doors motors

Choisir choice

Puissance pour diverses situations d'utilisation.
Power for various situations of use.

Silencieux silent

Entrainement par courroie ou par chaîne sur tous les modèles.
Belt or chain drive on all models.

Qualité quality

Engrenages et réducteurs de design exclusif.
Gears and reducer of exclusive design.

Sécurité safety

Électronique de pointe pour anticiper tous les imprévus.
State-of-the-art electronics to anticipate all unforeseen events.

Personnalisation customization

Fonctions de programmation rapide et facile.
Quick and easy programming.

Simplicité simplicity

Installation facile grâce à des instructions claires, simples et intuitives.
Easy installation, thanks to clear, simple and intuitive instructions.



Accessoires

Détails techniques pour le montage et la mise en oeuvre

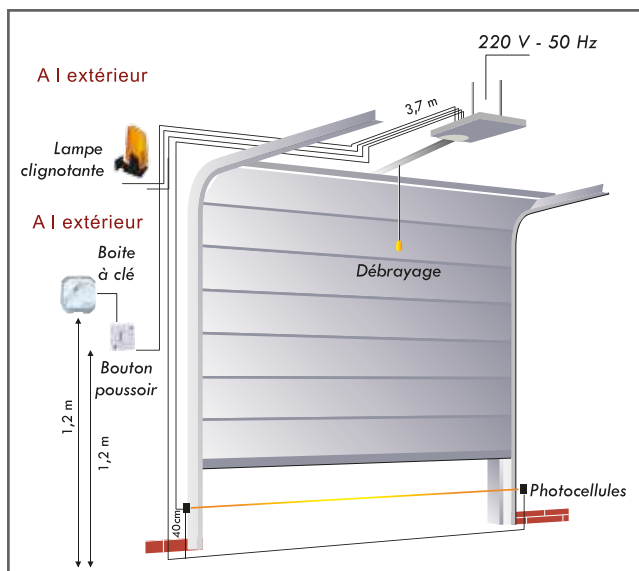

Porte Sectionnelle

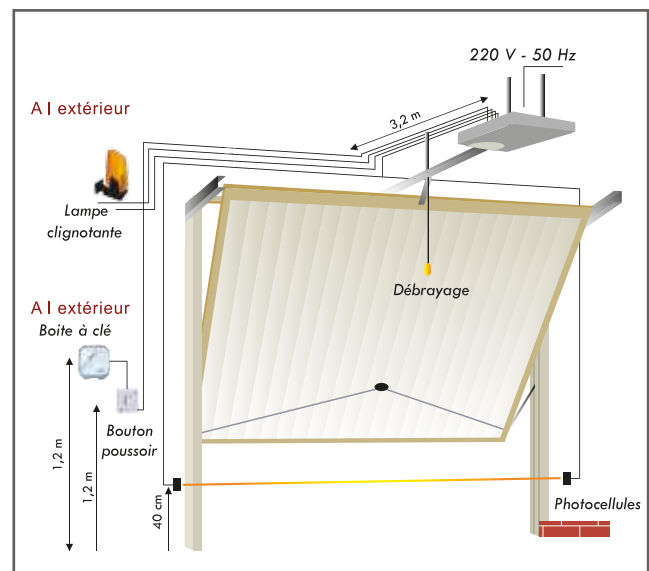

Porte Basculante

Automatisme de Porte de Garage



Un automatisme intelligent de nouvelle génération

Plus rapide, Plus sûr, Plus intelligent, Plus clair. Les automatismes de portes de garage de demain.

Les automatismes pro et base+ de SOMMER sont des modèles innovants et perfectionnés du concept réussi de SOMMER.

Le chariot intelligent offre de nombreuses possibilités pour le raccordement d'accessoires sophistiqués.

Le boîtier de commande externe du pro offre encore plus de flexibilité et de confort.

Cet automatisme de porte de garage est très silencieux, à faible usure et d'une grande durée de vie.

Une technologie à LED intégrée : éclairage durable, peu énergivore et efficace.



KIT Pro



Kit Base pro



Kit Base plus



Jeu de photocellules

Boîte à clé

Gyrophare

Télécommande

Accessoires

Caractéristiques techniques

Accessoires	S 9050 PRO	S 9080 BASE+
Puissance nominale absorbé	130 W	170 W
Alimentation	240 V CA / 0,5 A	240 V CA / 0,7 A
Force (Tr / Pr)	500 N	800 N
Course y compris rallonge max	3.800mm (2 rallonge x 1.096mm)	6000mm (3 rallonge x 1.096mm)
Vitesse max	180 mm/s	210 mm/s



Ce produit est équipé du système sans fil SOMloq2 et compatible avec l'interface de maintenance SOMlink.

Porte Coulissante Automatique



Pour plus de confort, automatisez votre porte

COMETA vous offre la motorisation ainsi que la fabrication sur mesure des portes.

SLIDER : opérateur électromécanique adapté pour les portes coulissantes à usage résidentiel et intensif.

L'entraînement de la porte est assuré par pignon et crémaillère.

La centrale électrique et le moteur sont logés dans un boîtier en aluminium protégé par un couvercle en ABS adapté à tous types de porte et ne nécessitant aucun entretien.

SLIDER

Moteurs pour portes coulissantes

Installation facile grâce aux instructions claires simples et intuitives.



Accessoires



Schéma de détails techniques d'une porte coulissante

Caractéristiques techniques

	SLIDER 500	SLIDER 800	SLIDER 1500
Alimentation	AC 230V 50Hz	AC 230V 50Hz	AC 230V 50Hz
puissance	280W	370W	550W
vitesse maximum	0,16m/sec	12m/min	12m/min
classe de protection	P44	P44	P44
poids maximum du vantail	500kg	800kg	1500kg

Porte Battante Automatique

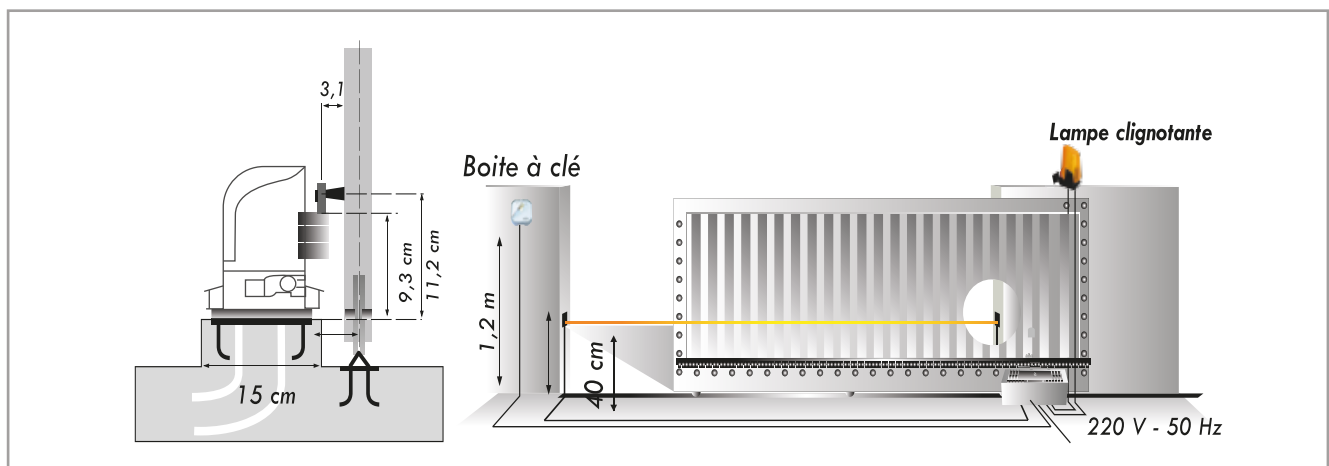

Cometa vous offre la motorisation ainsi que la fabrication des portes sur mesure

SELECT : Le verin électromécanique est conçu pour des portails battants à usage résidentiel.

Le corps moteur est en aluminium moulé sous pression vernis avec poudre époxydique.

Le motoréducteur à vis sans fin lubrifié avec une graisse permanente et n'a pas besoin d'entretien.



SELECT

Moteurs pour portes battantes



Jeu de photocellules

Télécommandes

Gyrophare

Accessoires

Caractéristiques techniques

	SELECT 300	SELECT 400	SELECT 600
Alimentation	230Vac 50/60 110Vac 50/60 24Vdc		
Puissance	W60	230/110Vac 180W 24Vdc 60W	230/110Vac 180W 24Vdc 60W
Force	2300 N	2300 N	2300 N
Largeur maximale par vantail	<2500mm	<3000mm	<4000mm
Course maximum	300mm	400mm	600mm
Protection thermique	120°	120°	120°



Schéma de détails techniques d'une porte battante

Automatisme de Portails Battants et Coulissants



Twist 200 EL

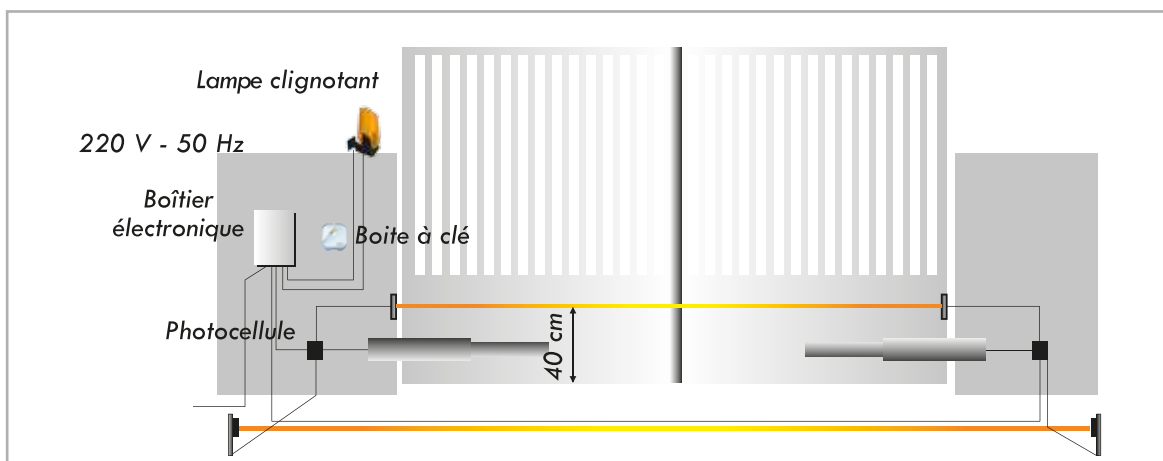

Twist XL



Caractéristiques techniques Twist

	Twist 200 E	Twist 200 EL	Twist 350	Twist XL
Poids par vantail	jusqu'à 300 kg	jusqu'à 300 kg	jusqu'à 700 kg	jusqu'à 1100 kg
Largeur par vantail	jusqu'à 2500 mm	jusqu'à 2500 mm	jusqu'à 4000 mm	jusqu'à 7000 mm
Alimentation	220...240V ca (50Hz)	220...240V ca (50Hz)	220...240V ca (50Hz)	220...240V ca (50Hz)
Fin de course	electrique	electrique	electrique	electrique
Course	390 mm	550 mm	450 mm	450 mm

Utilisation universelle, pour le vantail droit ou gauche / Principe d'entraînement électromécanique / Prévention contre les accidents par coupure automatique de la force / Sans entretien, aucune huile, graisse ou lubrifiant nécessaire / Twist 200 E et twist XL compatibles



Caractéristiques techniques Starter 400



Starter 400

	Starter 400
Charge (kg)	400 kg max.
Course	8000 mm max.
Alimentation	220...240V ca (50-60Hz)
Fin de course	Magnétique
Protection contre les accidents grâce à la mesure des valeurs de force régulée électroniquement par DPS (Système de Puissance Dynamique)	

Techniques de la télécommande radio

- Très haute sécurité de transmission
- Système de code roulant Somloq extrêmement sûr, MF 868,8 MHz
- Grande fiabilité
- Des nombreux domaines d'application
- Design moderne de l'émetteur portatif
- Faible consommation électrique
- Compatibilité Homelink!
- Récepteurs radio disponibles pour produits tiers.



Accessoires

Barrières Automatiques

350 cycles par jour



ASB - 5014A

- Barrière avec boîtier en aluminium avec feu d'avertissement intégré
- Lisse de 5 m de longueur avec Eclairage à LED
- Récepteur radio intégré FM 868.95 MHz (SOMloq2)
- Commande moteur intégré
- Max 350 cycles par jour
- Fermeture à droite ou à gauche



Feu d'avertissement intégré

350 cycles par jour



ASB - 6010A

- Barrière avec boîtier en aluminium avec feu d'avertissement intégré
- Lisse de 6 m longueur
- Récepteur radio intégré FM 868.95 MHz (SOMloq2)
- Commande moteur intégré
- Max 350 cycles par jour
- Fermeture à droite ou à gauche



Lisse en LED



Télécommande



Support pied pendulaire

- Recommandé pour les lisses d'une longueur > 3m
- Coloris : blanc / rouge

Lyre de repos

- Recommandé pour les lisses d'une longueur > 3m
- Coloris : blanc



Barrières de Parking manuelle AR200

Barrière manuelle pour l'espace de voiture

- Cadre en tubes d'acier électro-zingué.
- Traitement contre corrosion
- Pieds de fixation en forme de capuchons en POLYAMIDE (NYLON), chargé de verre "FIBRE GLASS", matériaux très résistants, design raffiné avec formes rondes.
- Verrouillage par cadenas.

Ce produit a été certifié par le TÜV.





Porte Coulissante à Radar

Confort et gain d'énergie



Porte Radar



Radar Infrarouge

Selecteur a clé

Selecteur

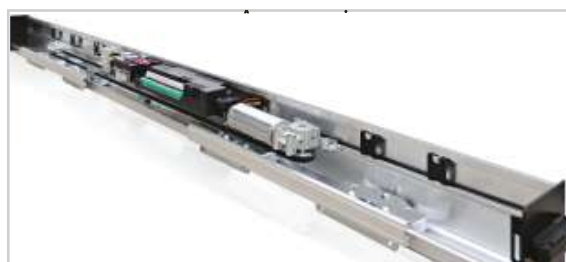

Dual core

Cometa vous fournit la solution adaptée à vos besoins, la porte coulissante, conçue pour enrichir avec style et technologie votre accès destiné à l'accueil tout en étant robuste et étanche face aux intempéries.

Avec le DUAL CORE, vous bénéficiez d'un gain de place non négligeable ainsi qu'un choix.

La porte radar est une solution adéquate avec le moindre coût. La porte radar est une solution adéquate pour les grandes surfaces, banques, pharmacies, magasins..

Poutre : Profilé en aluminium adéquat à tous vos projets possédant un très haut ratio résistance-poids.

Destiné pour loger le mécanisme et suspendre les vantaux. La longueur est ajustée à la mesure de votre passage.

Vantaux : Une série de profilés et d'accessoires spécifiques conçue pour les portes coulissantes légères, étanches et harmoniques pour tous types de lieux.

Caractéristiques techniques

	LH100	LH140
Puissance (W)	150	180
Alimentation	220V - 50Hz	220V 50-Hz
Poids max des vantaux	100kg/vantail	140kg/vantail
Type d'emploi	Usage continu et intensif	Usage continu et intensif
Batterie d'urgence	24V (100 manoeuvres)	24V (100 manoeuvres)

Fabrication et Automatisation Portes Rideaux

Portes rideaux Métalliques

Les rideaux métalliques sont des solutions pour occulter les ouvertures des locaux commerciaux, industriels et résidentiels. Ils offrent à la fois l'adaptabilité, la fonctionnalité et la protection.



Lames rideaux bombées perforées & pleines



Lames rideaux plates perforées & pleines

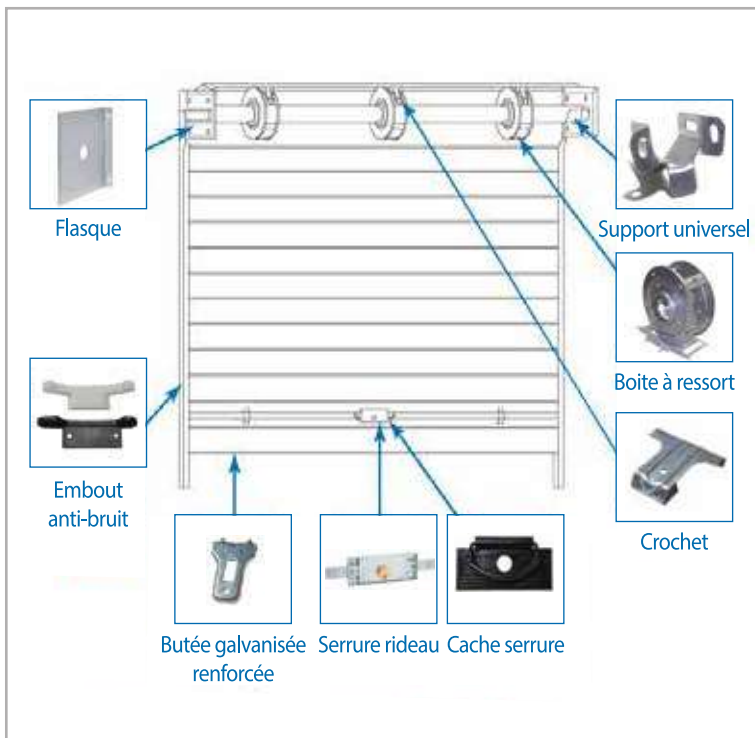

Accessoires porte rideau

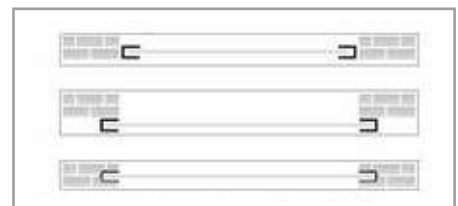

Positionnement des glissières (PG)

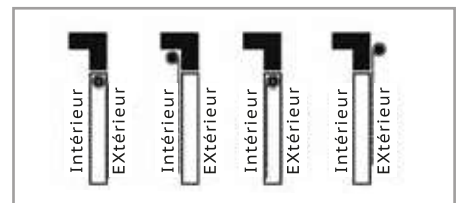

Positionnement des enroulements



Porte rideau Métallique

Motorisation Portes Rideaux



Motorisation résidentielle :

Le SPLITCOMBI / SPLIT 76/ 210 sont des opérateurs de nouvelle conception spécialement conçus pour motoriser les rideaux métalliques et injectées à enroulement compensés par ressorts. Les solutions techniques d'avant-garde utilisées montrent toute sa portée innovante.

Caractéristiques techniques

	SPLITCOMBI	SPLIT76/210
Puissance (W)	450	670
Charge estimée (Kg)	200	400
Alimentation	230V - 50Hz	230V - 50Hz
Couple (Nm)	160	270
Courant absorbé (Amp)	2	3
Capacité de fin de course (n)	8	7



Splite (moteur axial)



Boite à clé Gaposà

Motorisation industrielle :

Motoréducteurs latéraux avec parachute intégré pour portes de garage, rideaux métalliques et injectées à usage industriel

Caractéristiques techniques

	SIDONE 400	SIDONE 650
Puissance (W)	1200	1800
Charge estimée (Kg)	424	688
Alimentation	380V - 50Hz	380V - 50Hz
Couple (Nm)	400	650
Courant absorbé (Amp)	3,1	4,5
Capacité de fin de course (n)	10	10



Sidone (moteur latéral)

Motorisation résidentielle et industrielle SIMU :



Centris



Boite à clé

Caractéristiques techniques

CENTRIS	XXL	L	M
Puissance (W)	650	360	300
Charge estimée (Kg)	400	200	160
Alimentation	230V 50-Hz	230V 50-Hz	230V 50-Hz
Couple (Nm)	200	100	75
Courant absorbé (Amp)	2,85	1,6	1,3

Porte Rideau en lames acier injectées



Cometa vous propose les portes rideaux en lames aciers injectées pour leurs qualités esthétiques et de sécurité. Ils sont solides et résistants à l'humidité et aux intempéries.

Le rideau métallique en lames aciers injectées offre une meilleure isolation thermique et plus de confort au niveau du bruit.

Le fonctionnement d'un rideau métallique injecté est particulièrement silencieux, et les caractéristiques d'isolation thermique et phonique sont excellentes.

Glissières équipées de joints pour un meilleur frottement et un bruit encore réduit.



Lame injectée 77



Lame injectée P105



Lame trouée P77



Lame extrudée



Porte Rideau en lame injectée P77



Porte Rideau en lame injectée 105

Volets Transparents

TRANSPAFORZA®

- Maillons en Polycarbonate spécialement étudiés assurent 87% de transparence.
- Structure anti-choc, anti-vol et plus solide que les lames traditionnelles en acier.
- Stabilisé aux UV, conserve sa transparence pendant de nombreuses années
- Protège vos biens ou vos meubles contre la décoration.
- Catégorie de classement M2 pour la réaction au feu.
- Résiste à la chaleur et au froid.
- Fonctionnement silencieux
- Facile à nettoyer
- Conforme aux normes de sécurité européennes
- Contre décoloration



Porte à enroulement rapide

Les portes à enroulement rapides sont destinées à l'industrie et aux entreprises de services. Elles réduisent les factures énergétiques, protègent contre les courants d'air et contribuent à une régularisation optimale de la température.

Le modèle autoportant ne nécessite pas de structure d'appui importante. Ce sont des portes sans ressorts composées d'un tablier de porte qui s'enroule autour d'un arbre situé au-dessus de l'ouverture au moyen d'un entraînement électrique.



Porte Coupe-Feu

Porte coupe-feu métallique classé 60 minutes réversibles, livrées montées avec châssis en acier haute résistance sur les 4 côtés avec des pinces à plier ouverte et trous pour la fixation avec des vis d'expansion.

Peinture époxy polyester au four finition RAL 9010.

Marqué CE serrure avec la langue et tours, poignée de sécurité noir

avec noyau en acier, plaques et la clé de brevet.

Bras anti panique en option

Dimensions : 90*215 - 100*215 - 120*215 - 140*215 .



Portes blindées

Les portes blindées présentent une structure interne en tôle électro-zinguée certifié qui garantit un degré optimal de résistance aux éventuelles tentatives d'effraction.

Adaptables à tout style architectural grâce à la large gamme de revêtements disponibles, ces portes assurent le meilleur rapport qualité-prix.



Portes Multi-usages



Dimensions (cm) : 80*210 - 90*210 - 100*210

Portes multi-usages fabriquées avec deux tôles d'acier, assemblées par pliage breveté. Le matériau employé pour le battant et le cadre est conforme à la norme UNE-EN 10204. L'intérieur est rempli d'un matériau écologique conférant aux portes une rigidité totale grâce à la forte adhérence des parois, évitant ainsi toute déformation et tout gauchissement.

* Galvanisées : entièrement montées sur leur cadre avec serrure encastré, peut être monté avec des grilles de ventilation pour les locaux fermés.

* Laquées blanc (RAL 9010) : La manivelle "anti-accrochage" fabriquée en polypropylène copolymère comme les enjoliveurs.

* Couleur bois : sans aucune soudure et galvanisée à chaud, recouvertes d'un film PVC, finition parfaite.



Châssis pour portes coulissantes d'intérieurs

SCRIGNO®

Modèle Base: Châssis pour porte à galandage Il permet de dissimuler une porte coulissante. Il représente le modèle le plus simple pour donner de la valeur à tout intérieur et récupérer de l'espace. Idéal pour les cuisines, les salles de bains et les débarras, il est parfaitement adapté à toutes les pièces de la maison. Il est disponible pour cloisons en briques plâtrières et en plaques de plâtre.

Dimensions : 70*210 - 80*210 - 90*210



Modèle Base double : Il permet de dissimuler deux portes coulissantes opposées, l'une à droite et l'autre à gauche du passage. L'installation prévoit la mise en place de deux caissons. Scrigno Base Double peut transformer deux pièces adjacentes en une seule et même grande pièce, d'une façon simple et fonctionnelle.

Il est disponible pour cloisons en briques et en plaques de plâtre. Sur demande, il peut être muni d'un mécanisme pratique pour l'ouverture simultanée des deux portes, d'une seule main.

Dimensions : 140*210 (70 *210 + 70*210)

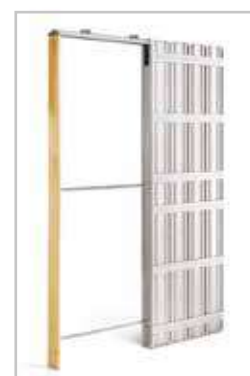
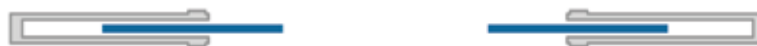

châssis

Portes d'entrées & coulissantes en panneaux sandwich

Embellir votre domicile avec des portes de même couleur et motifs en gardant la meilleure qualité.

Découvrez notre pure invention dans la gamme de portes fabriquée des panneaux sandwich EP 40 mm. Un design moderne avec le moindre bruit et assurent l'étanchéité parfaite et la fiabilité.

Grâce à la sélection des matières robustes utilisés (acier galvanisé et zingué) et grâce à notre longue expérience dans le domaine du fer et la fabrication de portes.



Porte d'entrée en panneaux sandwich



Porte coulissante en panneaux sandwich



Accessoires portes

- Accessoires portails autoportants
- Accessoires portails télescopiques
- Accessoires porte coulissante sur rail à sceller
- Accessoires porte coulissante sur rail suspendu
- Accessoires porte Battante

Accessoires portails autoportants

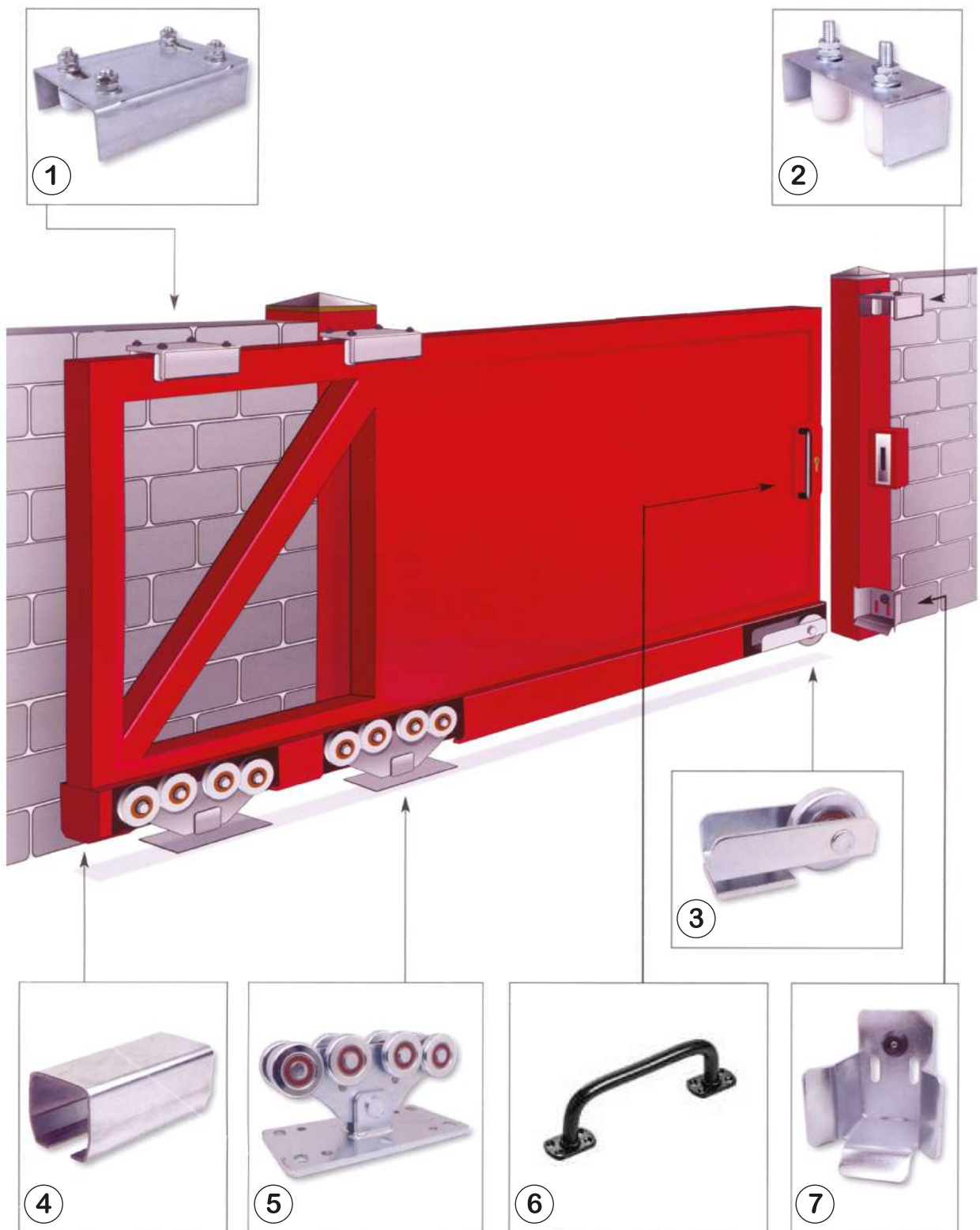

1 - Guide portail

2 - Guide portail 146

3 - Chariot d'extrémité

4 - Tube rail pour chariot

5 - chariot autoportant

6 - Poignée tubulaire

7 - Battant latéral

Accessoires portails téléscopiques



Accessoires portails coulissants



1 - Pognée

2 - Serrure encastrée

3 - Guide portail

4 - Crémaillère

5 - Rail de guidage

6 - Galet

7 - Butée de fin d'ouverture

8 - Rouleau en nylon 35 - 40 - 42

9 - Battant latéral 40 - 50 - 60

Accessoires porte coulissante sur rail à sceller

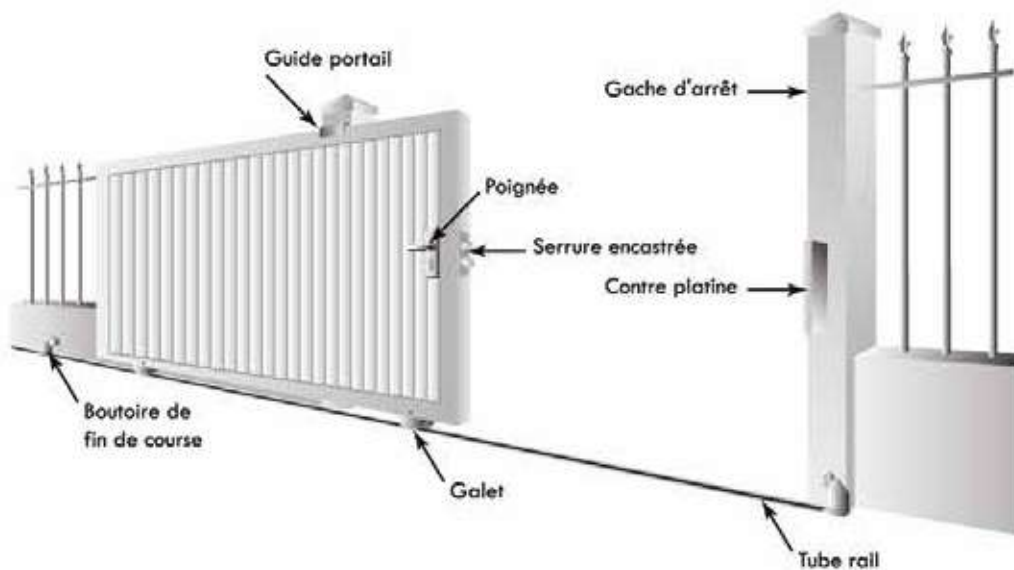

Galet en U 100
de 40 - 200
Code : 12008



Galet en V 100
avec platine
Code : 12017



Galet à gorge
demi-ronde et 2 roulements
Code : 12010



Guide portail réglable
2 roues 140
Code : 12031



Guide portail réglable
4 roues 220+350
Code : 12032



Tube rail à visser
Code : 12064



Tube rail à sceller
Code : 12904



Crémaillère rectangulaire
Code : 052610



Butoire de fin
de course
50/70



Butoir fin de course
+ supp sp
Code : 12536



Béquille 213
Code : 10905501



Béquille
40-50 + 50-60
Code : 12065



Poignée à encastrée
115 200
Code : 10902005



Butée d'arrêt
40 - 50 - 60
Code : 12537



Rouleau en nylon
35-40-42
Code : 12036



Galet en V
+ supp sp 80 - 100
Code : 0561933

Accessoires Portes

Accessoires porte coulissante sur rail suspendu

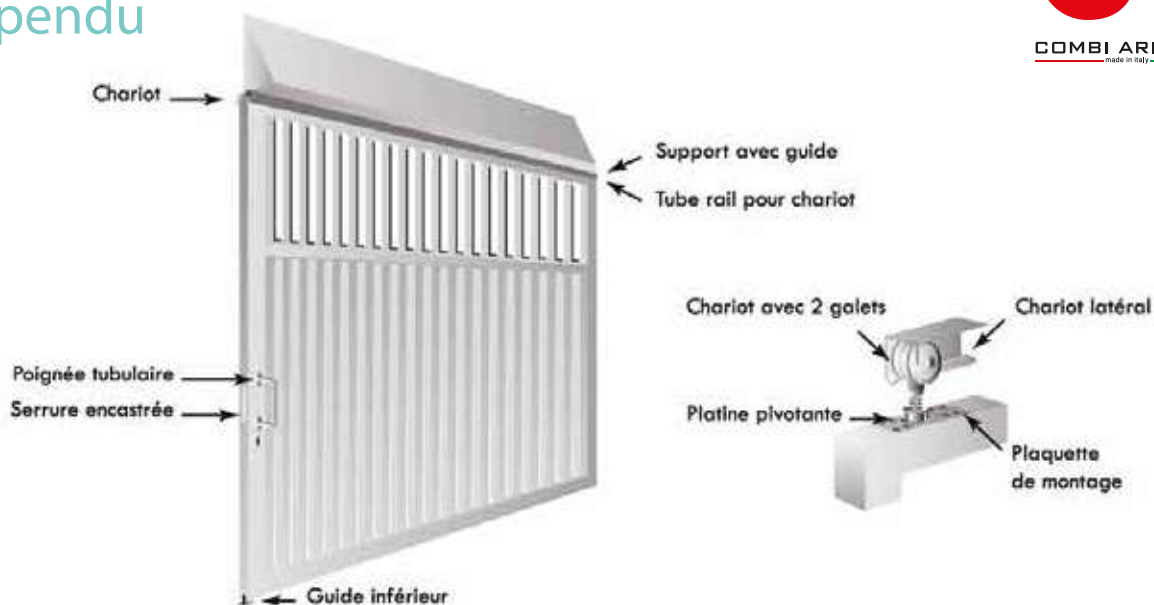

Chariot avec 2 galet 44
de 24 - 54
Code : 12039



Chariot avec 4 galet 44
de 24 - 54
Code : 12041



Chariot avec 2 galet
en nylon
Code : 12071



Chariot avec 4 galet
en nylon
Code : 12072



Tube rail pour chariot 53
de 30mm - 80mm
Code : 12047



Support avec guidage
Code : 10603010



Serrure encastrée
L 50
Code : 12026



Guide Inferieur 30
20 - 25 - 30
Code : 10302010



Poignée portail
15cm
Code : 052644



Plaquette de montage
M8 + M10
Code : 10501010



Platine pivotante
M12 + M20
Code : 12527

Accessoires porte Battante

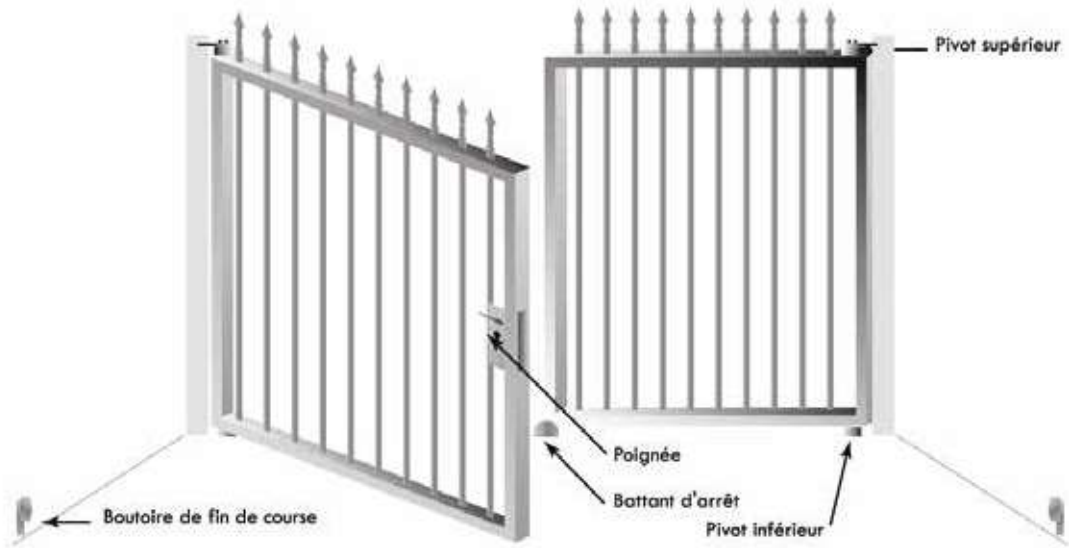

Butoire de fin de course
Code : 10701810



Béquille Zamac
40 - 50 / 50 - 60
Code : 052642



Battant d'arrêt à scelles
Code : 12053



Buté Zinguée
Code : 0552102



Paire charnière va et vien
30/100 - 33/125 - 36/150
Code : 0522218



Paumelle à Bouchon
DR+GH 9cm - 15cm
Code : 11607008



Paumelle à bouchon
80 - 100 - 120
Code : 052423



Paumelle à bouchon
+ aile
80 - 120 - 140
Code : 12541



Paumelle à souder
pivotante
80 - 100 - 120 - 140
Code : 0526491



Paumelle
+ Pivote 15 cm
Code : 052649



Verrou à ressort
Code : 056196



Verrou à Levier
Simple action
Code : 0522211



Verrou à souder
L250
Code : 052650



Verrou à Levier
double action
Code : 0522221



Verrou rond
250/500
Code : 056197



Ferme porte ressort
200 - 280
Code : 0522224



Jeu de pivote 50 - 70
Code : 0525126



Lames rideaux et accessoires

- Lames rideaux
- Accessoires portes rideaux

Lames rideaux et accessoires



Lame rideau Perforée P115



Lame rideau Bombée C105



Lame rideau Pleine P115

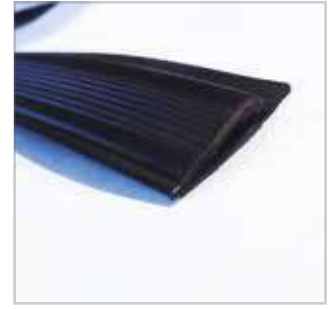

Joint glissière



Lame rideau injectée en acier
P77 / P105



Lame injectée P55



Lame extrudée P55



Joint lame finale



Glissière lame injectée



Glissière rideau



Boîte à ressort

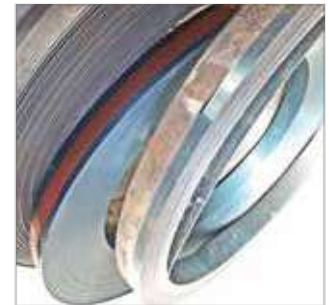

Lame ressort
40 - 50 - 60

Accessoires porte rideau



Cache serrure rideau



Tirette porte rideau



Butée galvanisée



Crochet



Embout anti-bruit



Passante serrure



Support universel



Flasque



Fer

COMETA vous propose une large gamme de produits de construction métallique essentiellement “tous types de fer” de haute qualité qui répond à vos besoins en terme d’efficacité (vente en détail).

- Fer marchand
- Grillages
- Tubes
- Tôles
- Profilés en fer et en acier
- Articles de décoration

Fer & Fer Forgé



Fer Carré



Fer Plat



Fer Rond



Fer en T



Fer en U



Cornière



Fer en I



Grillage de clôture



Fil Barbelé
à lame anti-intrusion



Fil Barbelé



Treillis à Souder



Grillage pour Clôture
50/14 (existe en 3 hauteurs)
1 m-1,5 m et 2 m



Grillage Losange et Carré

Tubes et profilés Fer



Tube Carré
Noir (LAF,LAC), galvanisé et inox



Tube rectangulaire
Noir (LAF,LAC), galvanisé et inox



Tube oval et semi oval



Tube Rond
Noir (LAF,LAC), galvanisé et inox



profilé rampe d'escalier
de India



Profilé D
Noir et galvanisé



Profilé T et Z
Noir et galvanisé



Caillebotis



Tôle Ondulée



Tôle Plane
Noire et galvanisée



Tôle inox et aluminium

Fer & Fer Forgé

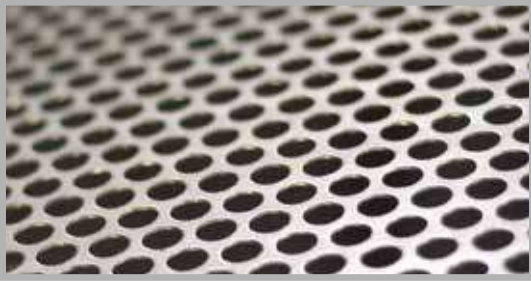

Tôle trouée



Tôle perforée



Tôle Striée
Noire et aluminium



Panneau Sandwich Bardage Ep: 40mm

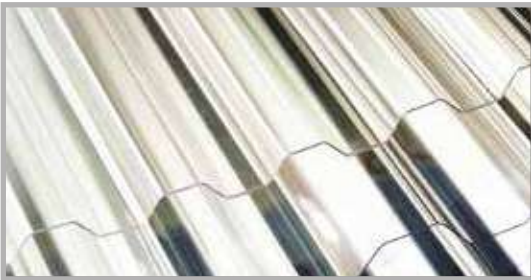

Tôle nervurée transparente



Tôle micro-nervurée
Galvanisée



Tôle Nervurée
Galvanisée et prélaquée



Panneau Sandwich Couverture EP : 40mm

Tubes et profilés Fer Forgé



Art. 158/4
Dimension 18*5 mm
L 4000 mm



Art. 158/1
Dimension 14*4 mm
L 4000 mm

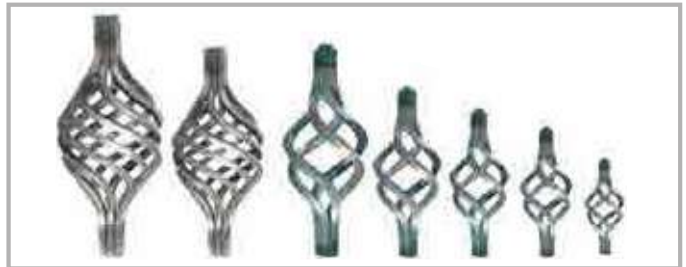

Des Pignes
De base 8 à base 16



Barre en tubes
148/1



Barre en tubes
148/2



Boules Sphériques en Acier
De base 16 à base 90



Main courante 60-50-40 en acier



Barres fer forgé carré 14



Barres fer forgé rond Ø14 Ø16

Fer & Fer Forgé



Feuilles en fer forgé



Fleurs en fer forgé



Boules en Bronze



Boules en acier

Fer & Fer Forgé



Décoration
80/A/3 80/A/15



Frappe porte
Réf. 1.PM



Serrure ARBI



Martelé
Battants Marichal



Flèches en acier et fonte



Manchons



Décoration 5
H 68 cm

Articles en Fer Forgé

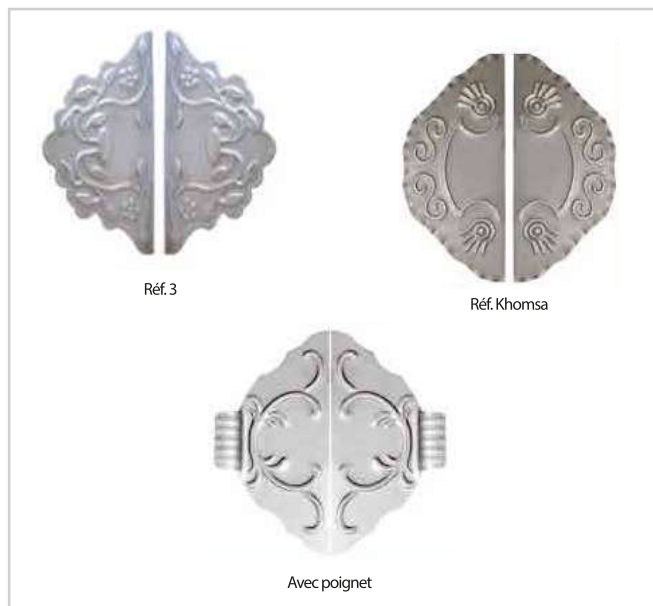

Réf. 3

Réf. Khomsa

Avec poignet

Cache Serrure



Equipement BOSCH

- Perceuses
- Meuleuses
- Marteaux
- Visseuses
- Télémètres

Outillages électroportatifs



BOSCH

Des technologies pour la vie



Perforateur
GBH 2000
Code : 061125A4K6



Perforateur
GBH 12- 52 DV Code : 0611266000
GBH 2- 24 DRE Code : 06112721K0



Perceuse à percussion
GSB 16 Code : 0601218090
GSB 1300 Code : 06011A10K1



Marteau piqueur
GSH 11 E
Code : 06113168 KO



Meuleuse angulaire
GWS 24-230
Code : 0601884103



Meuleuse angulaire
GWS 9-125
Code : 0601396007



Meuleuse angulaire
GWS 6700
Code : 0601375600



Visseuse sans fil Bosch
GO
Code : 06019H20K1



Polisseuse
GPO 950
Code : 06013A2020



Tronçonneuse à métaux GCO 200
GCO 200
Code : 0601B380K1



Souffleur à main
GBL 800 E
Code : 0601980420



Laser ligne
GLL 2-20
Code : 0601063J00



Télémètre laser GLM 50 C
GLM 15/30/80
Code : 06601072C00



Viseuse
GSR 180-LI
Code : 06019F8101



Couverture

- Stores
- Abris de voiture
- Auvents
- Polycarbonate alvéolaire
- Skydome

Stores



Notre vaste gamme de stores peut être adaptée à tous les types d'exigences pour répondre aux besoins du marché lorsqu'il s'agit de protéger des fenêtres, des balcons, des terrasses. Tous ces systèmes peuvent être intégrés dans des systèmes domotiques grâce à la gamme d'automatismes disponibles.

Stores à bras articulés



M1 Smart

Idéal pour couvrir de grands espaces avec un petit bras, M1 Smart est caractérisé par son design compact.



A1 Smart

À la conception sobre et contemporaine, est un système conçu pour être installé dans des balcons ou des façades.



Ares

Conçu avec des lignes aérodynamiques, il permet de s'adapter à tout type d'architecture extérieure.



Iris

Idéal en raison de ses dimensions réduites et compactes, Iris a la conception sophistiquée et raffinée.

Store à bras de point droit

Système de point droit indiqué pour les bâtiments avec des fenêtres sans balcon.



Indico :

Système de point droit indiqué pour les bâtiments avec des fenêtres sans balcon.



Screen Nimbus

- Screen extérieur pour de grandes dimensions.
- Actionnement manuel ou motorisé.



Tropical :

Store rabattable sous forme d'arc avec une conception traditionnelle conseillée pour les fenêtres. Le système se plie et se déplie comme une charnière pliable.



STORE UVE

Ce système doté d'une conception spéciale et sophistiquée, étant ainsi la solution idéale pour créer des ambiances personnelles et uniques. Dimension (L x P) ; (5 x 3) m - (6 x 3) m

Abris de voiture

- Solution idéale pour protéger votre véhicule ou bateau.
- Look moderne, design élégant.
- Ne décolore pas.
- Structure modulaire, permet une extensibilité illimitée.
- Facile à installer.
- Gouttière intégrée pour l'évacuation de l'eau de pluie.
- Produits de matériaux durables, les abris ont été conçus pour vous rendre service pendant très longtemps.
- Structure solide en aluminium anodisé assure une longue durée et une rigidité optimale.
- Toiture à filtrage UV, protège votre véhicule, votre bateau ou vos meubles contre la décoloration et la chaleur excessive.
- Toiture en PMMA offre une atmosphère très agréable avec les options de couleur suivantes:
Gris, Blanc Glacier, Vert, Bleu Pétrole.



Auvents

- Idéal pour portes et fenêtres.
- Look moderne, design élégant.
- Offre une bonne protection contre les rayons UV.
- Résistant contre toute sorte d'acides et de substances chimiques.
- Ne décolore pas.
- Facile à assembler.
- Rapport qualité/prix optimal.
- fabriqué à partir de matériaux durables.
- Dimensions (cm): 100 x 120 - 150 x 150 - 100 x 140 - 150 x 190
- Nuancier : Bronze - Bleu - Bleu claire - Blanc glacier - Transparent



AUVENT PRO LUX

Polycarbonate alvéolaire coextrudé



Le polycarbonate des panneaux modulaires et des plaques alvéolaires est un technopolymère thermoplastique obtenu par la polycondensation de Bisphénol et de Phosgène. Au moyen de l'extrusion, on obtient des produits caractérisés par d'excellentes qualités mécaniques (résistance aux chocs), optiques (transparence) et thermiques (isolation thermique).

Garantie

Le polycarbonate est garanti 10 ans qui couvre:

- jaunissement, perte de transmission de la lumière par rapport à la valeur d'origine.
- perte de résistance aux chocs, dérivant de l'action des agents atmosphériques.



Plaque alvéolaire en polycarbonate protégée U.V à parois multiples

Polycarbonate martelée

Avantages du produit :

- Protection contre les rayons UV
- Résistance aux chocs
- Résistance aux incendies
- Flexibilité architecturale

Différents usages du produit :

- Vitrage d'extérieurs
- Vitrage de toitures
- Vitrage de sécurité



Polycarbonate martelée : Cristal - Bronze



plexi diamant

Skydome

Nos skydomes sont constitués d'un encadrement en aluminium et coupoles en résine acrylique thermoformée et en polycarbonate pour l'éclairage, l'aération avec commande mécanique ou électrique et skydomes de désenfumage.



Skydome

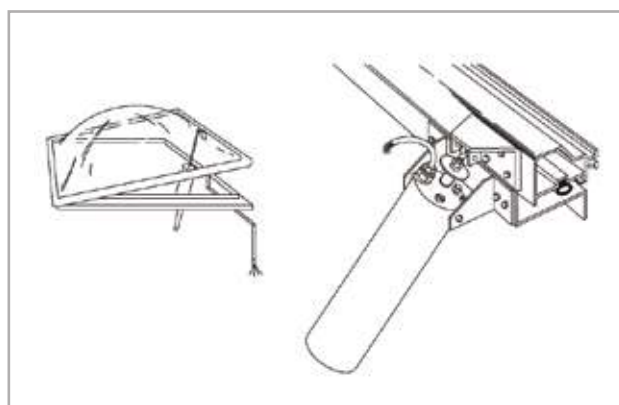

Détails vérin ELECTRIQUE



Quincaillerie

- Disques
- Serrures et fermes portes
- Emballage
- Peinture

Quincaillerie

Quincaillerie diverse



Brosse métallique



Disque carbure



Disques tronçonneuse EMA
115 - 350



Disque lamelle
GLM 100/80/30



Tube silicone



Ferme porte ISEO
Code : 052980



Poignée anti-panique ISEO
Code : 025101



Crémone à clé
Code : 052603



Serrure encastré à crochet
Code : 056141



Serrure IBFM



Serrure blindée
iseo
Code : 0252205



Serrure électrique GH-DR
iseo
Code : 025313



Serrure à tirage
+ gâche ISEO
Code : 052995



Règle de maçon



Plastibulle



Rivets pop
4x10 4x12 4x16



Rivets pour Fer forgé
20-25-30



Vis autotaraudeuse
6,3-28/ 6,3-32
6,3-50/ 6,3-70 / 6,3-100



Clous PF
18-20-21-25

Quincaillerie

Quincaillerie diverse



Mèches acier



Tige charpente



Baguette soudure



Bobine poste soudure



Coude acier



Cagoul de soudure



Bouchon tube



Pompe dégrissant



Pompe retouche zinguée



Pompe anti-adhérent



Gache électrique long IBFM



Gache électrique court IBFM



Cylindre IBFM



Cadenas IBFM



Serrure rideau Centrale



Serrure rideau latérale



Roulette



Peinture / Antirouille / Transpac
Code : 0522212



Outillages

- Compresseurs
- Postes à souder
- Tronçonneuse
- Perceuse
- Outillage de menuiserie aluminium

Outillages

Outillages pour fabrication Fer Forgé



Compresseurs



Postes Soudures



Perceuse à colonne



Tronçonneuse
Thomas

Machines pour Menuiserie aluminium



Fraiseuse à copier Portative



Scie à onglet
D 305 S FEMI

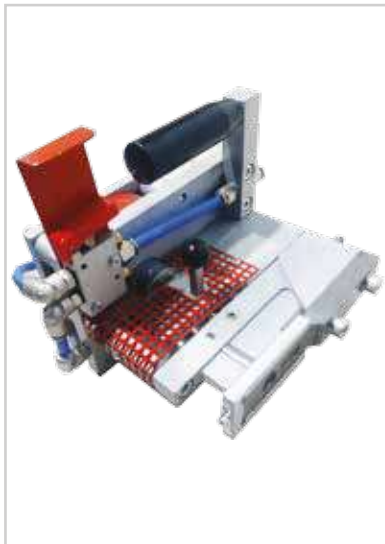

Poinçonneuse
80 - 67 - 22+40



Rouleaux de positionnement
QUOTA
TRIM 350 / 400



Tronçonneuse à une tête
Comall



MPF

MPF 1

MPF 3

NOS PARTENAIRES

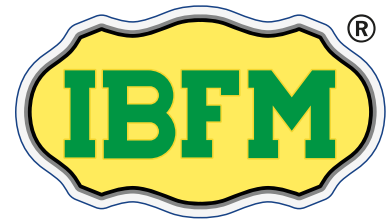



cometa

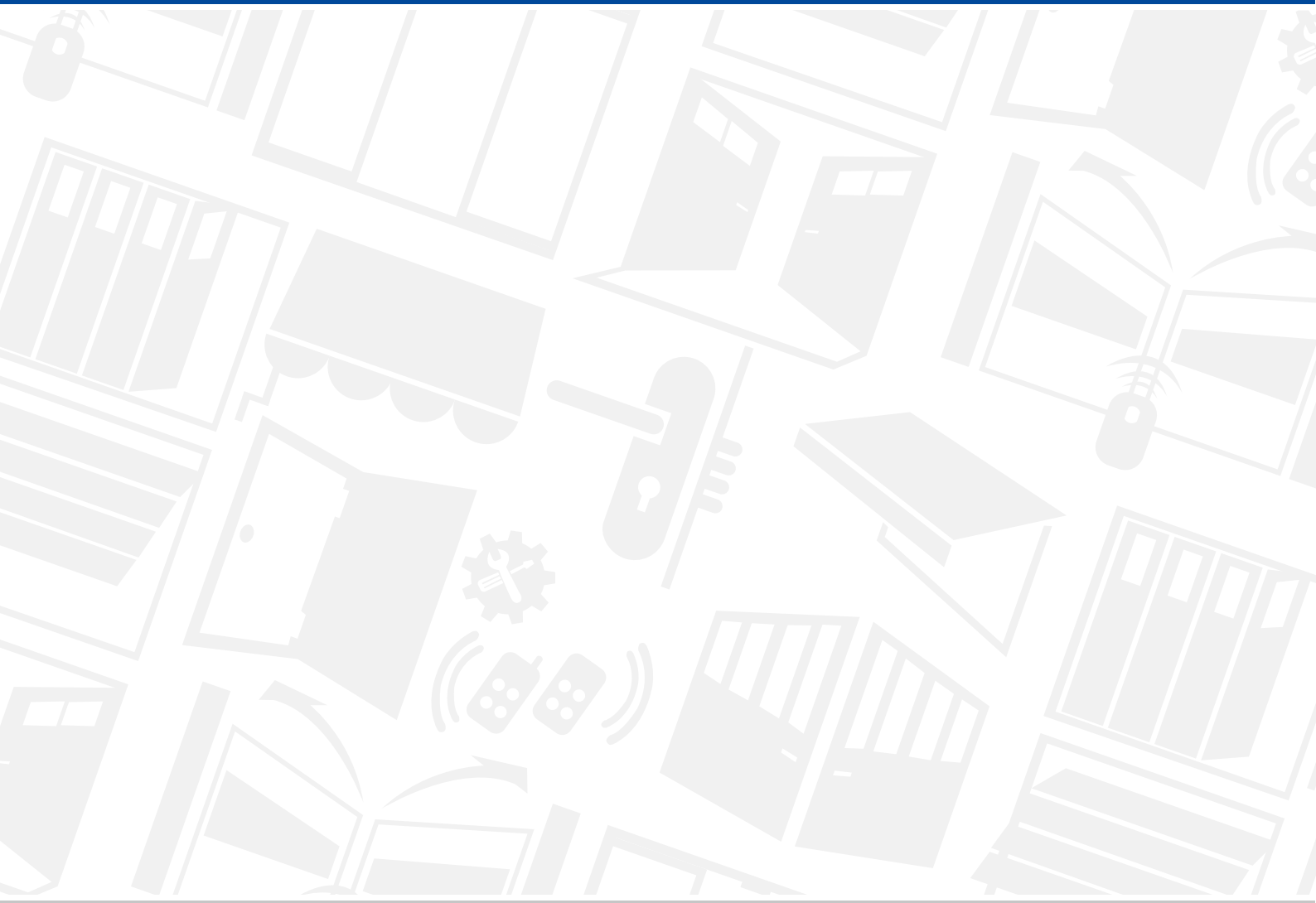

Siège COMETA: 📍 124, Avenue Mustapha Mohsen, Borj Louzir - 2073 Ariana - TUNISIE

☎ Tél.: (+216) 70 68 15 82 (L.G.) - Fax: (+216) 70 68 35 85 ✉ E-mail : contact@cometa.com.tn

Showroom la Marsa: 📍 Z.I. Sidi Daoued, route de la Marsa, derrière kiosque Shell, GP9 KM 14 - 2046 Tunis - TUNISIE

☎ Tél.: (+216) 71 85 44 76 / 71 85 44 77 - Fax: (+216) 70 68 35 85 ✉ E-mail : commercial@cometa.com.tn

Showroom M'nihla : 📍 Route de BIZERTE Km 10 (à 500m de Géant) M'nihla 2094 Ariana - TUNISIE

☎ Tél.: (+216) 70 527 580 (L.G.) - Fax: (+216) 70 68 35 85 ✉ E-mail : commercial@cometa.com.tn

Dépôt Bokri : 📍 Zone industrielle Bokri Sidi Thabet ✉ E-mail : commercial@cometa.com.tn

site web : www.cometa.com.tn